

# ROBOT S7

ROBOT SEMOVENTE  
PER IMBALAGGIO CON FILM ESTENSIBILE

SELF PROPELLED ROBOT  
FOR STRETCH WRAPPING



# ROBOT S7

ROBOT SEMOVENTE PER IMBALLAGGIO CON FILM ESTENSIBILE  
SELF PROPELLED ROBOT FOR STRETCH WRAPPING

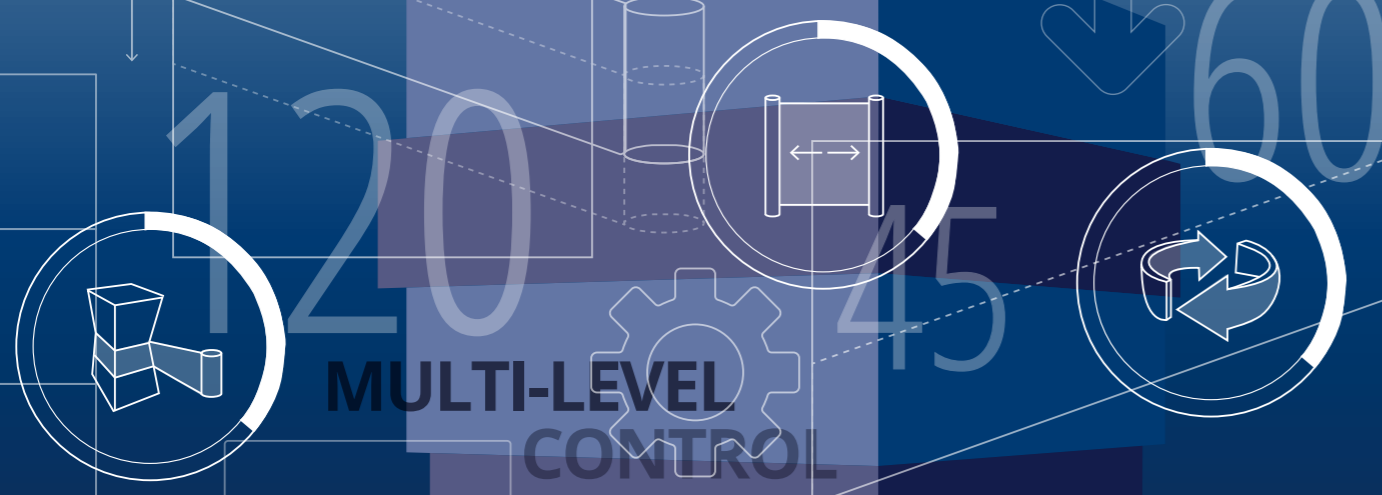

## ECCELLENZA NELLA TECNOLOGIA EXCELLENCE IN TECHNOLOGY

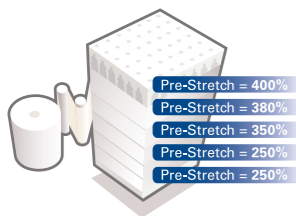

**MULTI-LEVEL  
PRE-STIRO  
VARIABILE**  
MULTI-LEVEL VARIABLE  
PRE-STRETCH

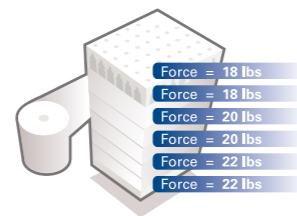

**MULTI-LEVEL  
FORZA DI CONTENIMENTO  
VARIABILE**  
MULTI-LEVEL VARIABLE  
CONTAINMENT FORCE

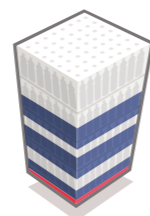

**POSIZIONAMENTO  
STRATEGICO DEL FILM**  
STRATEGIC FILM  
PLACEMENT

### IL MINOR COSTO DI GESTIONE

MLC è la tecnologia che consente la miglior stabilizzazione del carico utilizzando la minor quantità di film. Questo grazie alla possibilità di apporre la perfetta quantità di film in ogni parte del carico con la migliore forza di contenimento.

- › RIDUZIONE DEI COSTI DEL FILM DAL 35% AL 55%
- › MIGLIOR CONTENIMENTO DEL CARICO
- › RIDUZIONE DEI DANNI AL PRODOTTO DEL 40%

### THE LOWEST TOTAL COST OF OWNERSHIP

MLC is the technology that allows the best load stabilization with the minimum quantity of film. MLC deliver the right amount of film at the exactly the right containment force.

- › REDUCES FILM COST BY 35% TO 55%
- › IMPROVES LOAD CONTAINMENT
- › REDUCES PRODUCT DAMAGE BY 40%

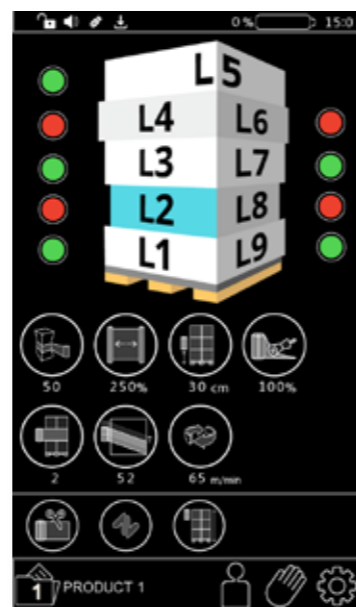

## INNOVAZIONE E CONNESSIONE AL SERVIZIO DEL CLIENTE INNOVATION AND CONNECTION AT THE CUSTOMER SERVICE

Rconnect, la piattaforma tecnologica che unisce innovazione e connessione, consentendo il controllo completo del funzionamento delle macchine e un supporto totale al cliente finale.

Rconnect, a technologically advanced monitoring system that combines innovation and connection, allowing complete control of the operation of the machines and a total support to the final customer.

### VANTAGGI BENEFITS

- **massima produttività**  
max production
- **ottimizzazione e monitoraggio delle performance**  
performance optimization & monitoring
- **manutenzione preventiva**  
predictive maintenance
- **risoluzione rapida dei problemi**  
downtime reduction
- **plug & play**  
plug & play
- **industria 4.0**  
industry 4.0



## PERCHÈ ROBOT S7? WHY ROBOT S7?

### PERFORMANCE

Adatto per prodotti di qualsiasi forma, dimensione e peso.

Suitable for products of any shape, size and weight

### EFFICIENZA EFFICIENCY



Grazie al controllo del film con motori brushless e ai nuovi carrelli più performanti.

Thanks to the control of the film with brushless motors and to the new more performing carriages.

### SICUREZZA SAFETY

Grazie al bumper di sicurezza per arresto immediato e ai carrelli di prestiro in versione chiusa.

Thanks to the safety bumper for immediate stop and the pre-stretch carriages in the closed version.

### FLESSIBILITÀ FLEXIBILITY

Più prestiri disponibili grazie al nuovo carrello P3GS.

More pre-stretches available thanks to the new P3GS carriage.



#### MULTILEVEL CONTROL



#### BATTERIA AL LITIO (OPT.) LITHIUM BATTERY (OPT.)



#### SISTEMA IMMEDIATO DI CARICAMENTO DEL FILM INSTANT LOAD SYSTEM



#### E-SAVING Minor consumo di energia e di film Less energy and film consumption



## PANNELLO DI CONTROLLO CONTROL PANEL

Il pannello di controllo con schermo touch screen a colori permette di creare fino a 12 programmi (+12 con Multilevel Control) in modo semplice ed intuitivo grazie alle icone brevettate Robopac.

The control panel with color touch screen allows you to create up to 12 programs (+12 with Multilevel Control) in a simple and intuitive way thanks to the patented Robopac icons.

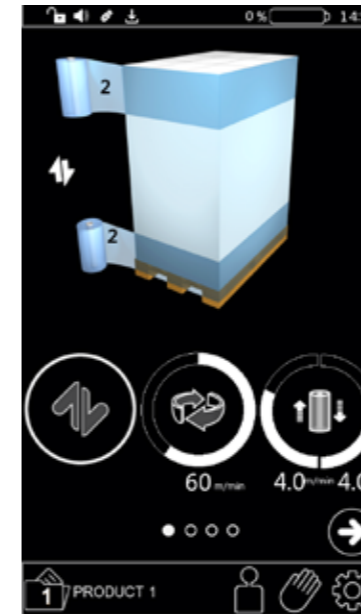

### DESCRIZIONE PARAMETRI CONTROL PANEL FUNCTIONS DESCRIPTION

- › manuale salita-discesa carrello  
manual upward-downward carriage
- › ciclo salita-discesa  
upward-downward cycle
- › ciclo solo salita o solo discesa  
only upward or only downward cycle
- › ciclo mettifoglio  
top sheet cycle
- › contatore parziale di imballi  
partial cycles counter
- › contatore totale di imballi  
total cycles counter
- › regolazione ritardo fotocellula  
delay photocell setting
- › altimetro  
altimeter
- › offset da terra  
start from ground level
- › blocco tastiera  
control panel lock
- › dati di produzione  
output data
- › 12 programmi memorizzabili (+12 con Multilevel Control)  
12 programs recordable (+12 with Multilevel Control)
- › regolazione velocità di rotazione  
rotation speed setting
- › regolazione velocità salita carrello  
upward speed carriage setting
- › regolazione velocità discesa carrello  
downward speed carriage setting
- › impostazione n° giri alti  
upward cycle setting
- › impostazione n° giri bassi  
downward cycle setting
- › impostazione n° giri rinforzo  
reinforce cycle setting
- › regolazione tiro film in alto (FR, P3GS, PVS)  
upward film tensioning (FR, P3GS, PVS)
- › regolazione tiro film in basso (FR, P3GS, PVS)  
downward film tensioning (FR, P3GS, PVS)
- › regolazione pre-stiro in alto (solo su PVS)  
upward pre-stretch setting (only PVS)
- › regolazione pre-stiro in basso (solo su PVS)  
downward pre-stretch setting (only PVS)
- › regolazione cordonatore  
roping device adjustment

### HIGHLIGHTS



#### Dispositivo cordonatura variabile (opt.)\* Variable roping device (opt.)\*

Sistema automatico di riduzione della banda di film. La migliore soluzione per il contenimento del prodotto. Selezionabile dall'alto o dal basso.  
Automatic film band reduction system. The best solution for containing the product. Selectable from top or bottom.



#### Dispositivo per taglio automatico del film (opt.) Automatic film cutting device (opt.)

La macchina può essere dotata di un dispositivo di taglio automatico del film che agisce a fine ciclo e che consente un aumento di efficienza in termini di tempo, facilitando il lavoro dell'operatore.

The machine can be equipped with a film cutting device that increase the work efficiency in terms of time and makes the operator's work easier.

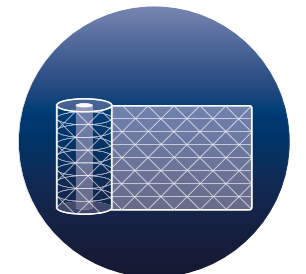

#### Kit portabobina frenato per film a rete (opt.)\* Film carriage with brake for net film (opt.)\*

Adatto per applicazioni nel settore agro-alimentare.  
Suitable for applications in the food sector.

## CARRELLI DISPONIBILI AVAILABLE CARRIAGES



### CARRELLO FRD

Carrello con freno meccanico regolabile manualmente che permette di regolare la tensione di avvolgimento. Dispositivo di innesto-disinnesto rapido del freno per agevolare l'aggancio del film alla base del pallet.

### FRD CARRIAGE

Film carriage with mechanical brake manually adjustable to set the film tensioning. Brake engagement-release device to facilitate hooking the film to the base of the pallet.



### CARRELLO FR

Il carrello FR è dotato di dispositivo di stiro del film realizzato tramite un freno elettromagnetico a polveri controllabile da pannello di comando.

### FR CARRIAGE

Film carriage with electromagnetic powder brake on return roller, stretch tension adjustable from control panel.



### CARRELLO P3GS

Il carrello di prestiro P3GS presenta un prestiro motorizzato a 3 rapporti fissi selezionabili (0%-230%-300% std e 0%-150%-250% opt.)

### P3GS CARRIAGE

The P3GS pre-stretch carriage has a motorized pre-stretch with 3 selectable fixed ratios (0%-230%-300% std and 0%-150%-250% opt.)



### CARRELLO PVS

Carrello di prestiro a doppia motorizzazione indipendente con regolazione da quadro del rapporto di prestiro da da 0% a 500%

### PVS CARRIAGE

Carriage with powered stretch system controlled by two independent motors. Stretch ratio adjustable from panel board from 0% up to 500% .

CARATTERISTICHE / FEATURES		ROBOT S7 FRD	ROBOT S7 FR	ROBOT S7 P3GS	ROBOT S7 PVS
n° bancali per carica batteria n° of pallets per battery charge		>250	>250	>250	>250
batterie / batteries		N°2 12 V 90 Ah Pb/Acid (std.) N°1 24 V 50 Ah Lithium (opt.)	N°2 12 V 90 Ah Pb/Acid (std.) N°1 24 V 50 Ah Lithium (opt.)	N°2 12 V 90 Ah Pb/Acid (std.) N°1 24 V 50 Ah Lithium (opt.)	N°2 12 V 90 Ah Pb/Acid (std.) N°1 24 V 50 Ah Lithium (opt.)
altezza massima prodotto maximum product height	mm	2200 std. 2400/2800 opt.	2200 std. 2400/2800 opt.	2200 std. 2400/2800/3100 opt.	2200 std. 2400/2800/3100 opt.
dimensioni minime lavorabili (LxW) minimum dimensions (LxW)	mm	600x600	600x600	600x600	600x600
tipo carrello / film carriage type		FRD	FR	P3GS	PVS
tiro film film stretch		manuale manual	regolabile da pannello adjustable from panel	regolabile da pannello adjustable from panel	regolabile da pannello adjustable from panel
pre-stiro film film pre-stretch		n.a.	n.a.	0% - 230% - 300% (std.) 0% - 150% - 250% (opt.)	variabile/variable 0-500%
tensione alimentazione power supply voltage	V	100-240 V (1Ph) 50/60Hz	100-240 V (1Ph) 50/60Hz	100-240 V (1Ph) 50/60Hz	100-240 V (1Ph) 50/60Hz
potenza installata installed power	kW	0,3	0,3	0,3	0,3
velocità rotazione machine rotation speed	m/min	35÷80	35÷80	35÷80	35÷80
velocità salita-discesa carrello carriage up-down speed	m/min	1,5 ÷ 5	1,5 ÷ 5	1,5 ÷ 5	1,5 ÷ 5
dimensioni massime bobina (HxØ) maximum reel dimensions (HxØ)	mm	500x300	500x300	500x300	500x300
peso massimo bobina maximum reel weight	kg	20	20	20	20
spessore film film thickness	µm	7÷35	7÷35	7÷35	7÷35

### LAYOUT ROBOT S7 PVS [mm]

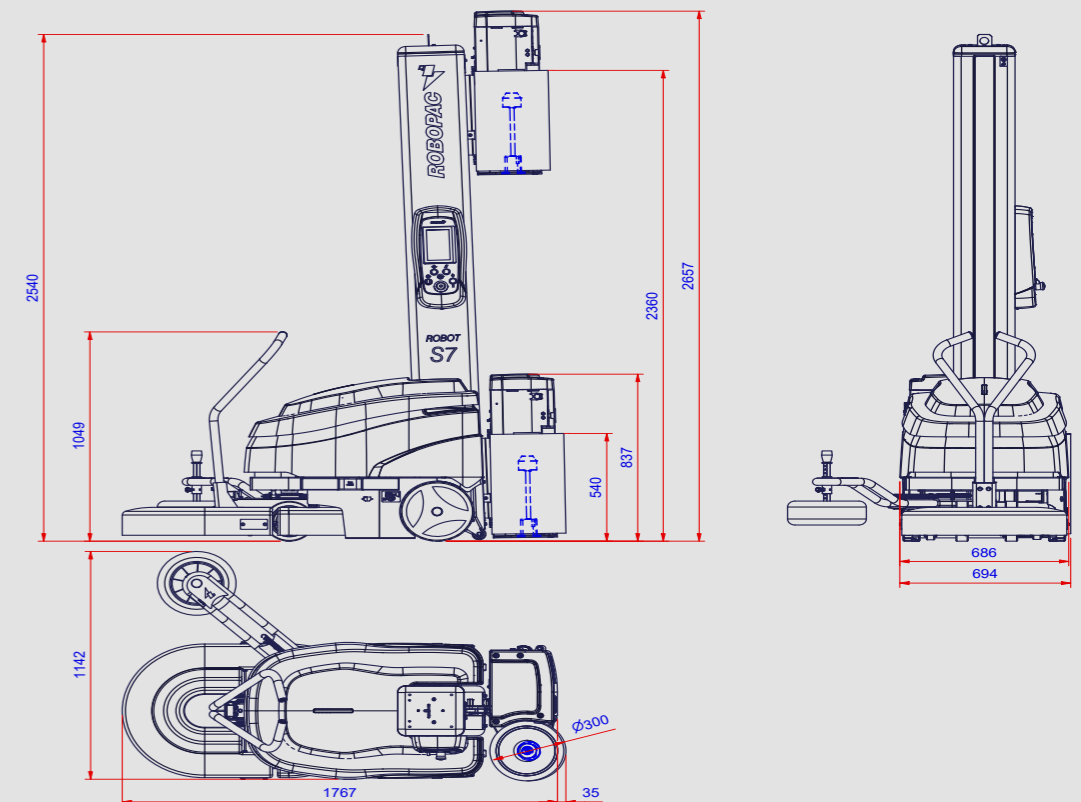

I contenuti di questo catalogo sono stati verificati al momento della stampa. Robopac si riserva il diritto di modificare in ogni momento le caratteristiche tecniche dei prodotti e degli accessori illustrati nel presente documento.  
The contents of this catalog have been verified before the press. Robopac reserves the right to modify in every moment the technical characteristics of the products and accessories illustrated in the present document.

**PRODUCTION PLANTS****ROBOPAC MACHINERY**

Via Fabrizio da Montebello, 81 - 47892 Gualdicciolo - Repubblica di San Marino  
T. (+378) 0549 910511 - [robopac@robopac.com](mailto:robopac@robopac.com)  
[www.robopac.com](http://www.robopac.com)

**ROBOPAC SYSTEMS**

S.P. Marecchia, 59 - 47826 Villa Verucchio, Rimini - Italy  
T. (+39) 0541 673411 - [robopacsystems@robopac.com](mailto:robopacsystems@robopac.com)  
[www.robopacsystems.com](http://www.robopacsystems.com)

**ROBOPAC PACKERS**

Via Ca' Bianca, 1260 - 40024 Castel San Pietro Terme, Bologna - Italy  
T. (+39) 0541 673411 - [robopacpackers@robopac.com](mailto:robopacpackers@robopac.com)

Via J. Barozzi, 8 - Z.I. Corallo - 40053 Valsamoggia, Bologna - Italy  
T. (+39) 051 960302 - [robopacpackers@robopac.com](mailto:robopacpackers@robopac.com)  
[www.robopacpackers.com](http://www.robopacpackers.com)

**ROBOPAC BRASIL**

Rua Agnese Morbini, 380 - 95700 - 404 Bairro Pomarosa  
Bento Gonçalves / RS - Brazil  
T. (+55) 54 3455-7200 - [robopacbrasil@robopacbrasil.com](mailto:robopacbrasil@robopacbrasil.com)  
[www.robopacbrasil.com](http://www.robopacbrasil.com)

**TOPTIER**

10315 SE Jennifer St, Portland, Oregon 97015 - USA  
T. (+1) 503 353 7588 - [sales@toptier.com](mailto:sales@toptier.com)  
[www.toptier.com](http://www.toptier.com)

**SUBSIDIARES****ROBOPAC UK**

Packaging Heights, Highfield Parc - Oakley - Bedford MK43 7TA - UK  
T. +44 (0) 1234 825050 - [sales@aetna.co.uk](mailto:sales@aetna.co.uk)  
[www.aetnagroup.co.uk](http://www.aetnagroup.co.uk)

**ROBOPAC FRANCE**

4, Avenue de l'Europe - 69150 Décines - France  
T. +33 (0) 4 72 14 54 00 - [commercial@aetnafr.aetnagroup.com](mailto:commercial@aetnafr.aetnagroup.com)  
[www.aetnagroup.com/fr](http://www.aetnagroup.com/fr)

**ROBOPAC DEUTSCHLAND**

Withauweg, 5 - D-70439 Stuttgart - Germany  
T. (+49) 711 80 67 09 - 0 - [info@aetna-deutschland.de](mailto:info@aetna-deutschland.de)  
[www.aetnagroup.com/de](http://www.aetnagroup.com/de)

**ROBOPAC U.S.A.**

2150 Boggs Road, Building 200, Suite 200 - Duluth, GA 30096 USA  
T. (+1) 678 473 7896 - (+1) toll free 866 713 7286  
[info@aetnagroupusa.com](mailto:info@aetnagroupusa.com)  
[www.robopac.com/US](http://www.robopac.com/US)

**ROBOPAC RUSSIA**

129329 Moscow - Otradnaya str. 2B - building 7 office 1 - Russia  
T. (+7) 495 6443355 - [info@aetnagroupvostok.ru](mailto:info@aetnagroupvostok.ru)  
[www.aetnagroup.com/ru](http://www.aetnagroup.com/ru)

**ROBOPAC CHINA**

Building 2, No. 877, Jin Liu Road, Jinshan industry district, 201506, Shanghai - China  
T. (+86) 0 21 62665966 - [infochina@aetnagroup.com](mailto:infochina@aetnagroup.com)  
[www.aetnagroup.com.cn](http://www.aetnagroup.com.cn)

**ROBOPAC IBERICA**

P.I. Portal Mediterráneo, Calle Dauradors 23 - 12500 - Vinaròs, Castellón - Spain  
T. (+34) 964 860 901 - [info@aetnaiberica.es](mailto:info@aetnaiberica.es)  
[www.robopaciberica.es](http://www.robopaciberica.es)